

男子学校対抗

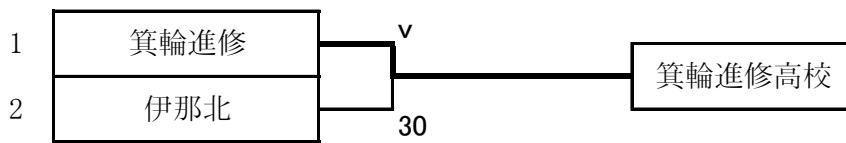

○女子学校対抗は、エントリー校が1校(箕輪進修高校)のため試合なし

学校対抗 記録表

学校名	箕輪進修高校
	氏名
1	福島
2	根橋
3	平松
R	

伊那北高校	学校名
氏名	
宮下	4
鈴木	5
桐生	6
池上	R

NO	氏名	成績	得点	得点	成績	氏名	NO
3	平松	5	5	1	1	桐生	6
1	福島	5	10	9	8	鈴木	5
2	根橋	5	15	12	3	宮下	4
1	福島	5	20	13	1	桐生	6
3	平松	5	25	17	4	宮下	4
2	根橋	5	30	20	3	鈴木	5
1	福島	5	35	26	6	宮下	4
2	根橋	5	40	28	2	桐生	6
3	平松	5	45	30	2	鈴木	5

勝者 箕輪進修高校

成績 45 - 30

○個人対抗 男子フルーレ
1回戦 (5本勝負)

学校名	氏名	No.	1	2	3	4	5	6	7	勝数	勝率	突数	被突数	指数	順位
伊那北	池上 瑛世	1	/	0	2	V	0	1	0	1	0.17	8	29	-21	7
伊那北	宮下 翔多	2	V	/	V	3	0	4	2	2	0.33	19	21	-2	5
箕輪進修	福島 大和	3	V	1	/	V	0	0	1	2	0.33	12	26	-14	6
伊那北	鈴木 太智	4	4	V	4	/	1	V	2	2	0.33	21	23	-2	4
箕輪進修	平松 海成	5	V	V	V	V	/	V	V	6	1.00	30	5	25	1
伊那北	桐生 卓人	6	V	V	V	0	1	/	1	3	0.50	17	20	-3	3
箕輪進修	根橋 大空	7	V	V	V	V	3	V	/	5	0.83	28	11	17	2

エルミ (15本勝負)

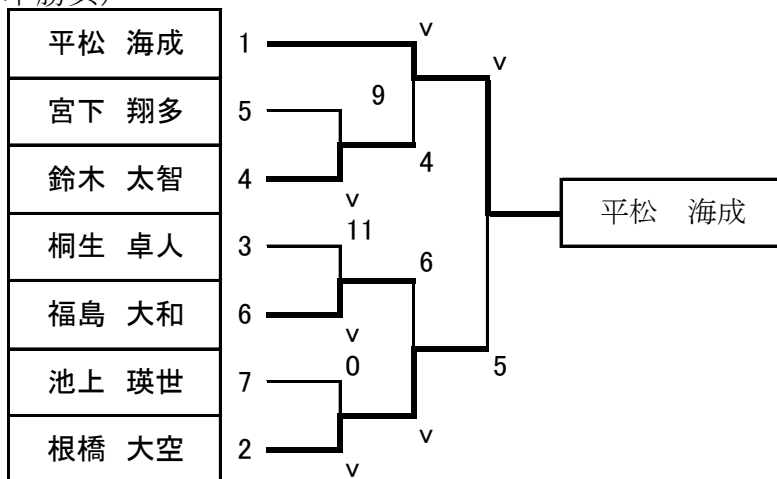

3位決定

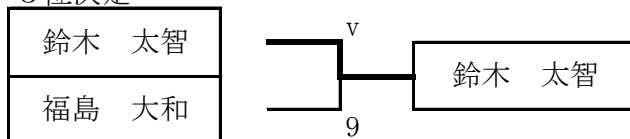

○個人対抗 女子フルーレ
1回戦 (5本勝負)

学校名	氏名	No.	1	2	3	4	勝数	勝率	突数	被突数	指数	順位
伊那北	村松 佐恵	1	/	1	3	v	1	0.33	9	14	-5	4
箕輪進修	塩澤 歩花	2	v	/	v	3	2	0.67	13	8	5	1
箕輪進修	篠原 春花	3	v	2	/	3	1	0.33	10	13	-3	3
箕輪進修	福島 亜澄	4	4	v	v	/	2	0.67	14	11	3	2

エルミ (15本勝負)

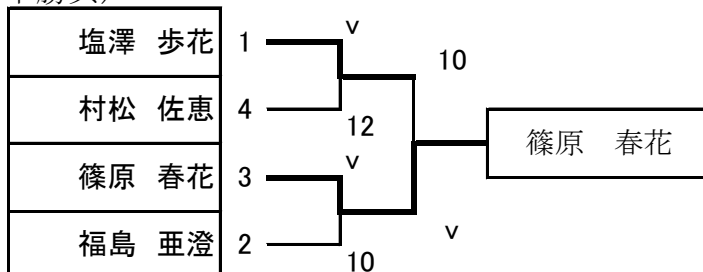

3位決定

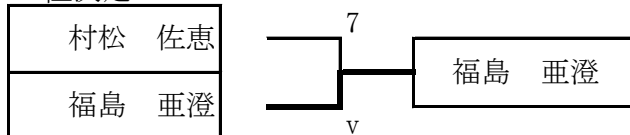

○個人対抗 男子エペ

1回戦 (5本勝負)

学校名	氏名	No.	1	2	勝数	勝率	突数	被突数	指数	順位
伊那北	宮下 翔太	1	/	3	0	0.00	3	5	-2	2
箕輪進修	根橋 大空	2	v	/	1	1.00	5	3	2	1

エルミ (15本勝負)

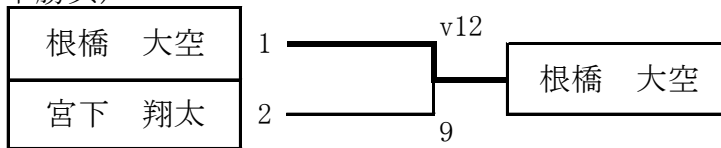

○個人対抗 女子エペ

1回戦 (5本勝負)

学校名	氏名	No.	1	2	勝数	勝率	突数	被突数	指数	順位
箕輪進修	塩澤 歩花	1	/	v	1	1.00	5	3	2	1
箕輪進修	篠原 春花	2	3	/	0	0.00	3	5	-2	2

エルミ (15本勝負)

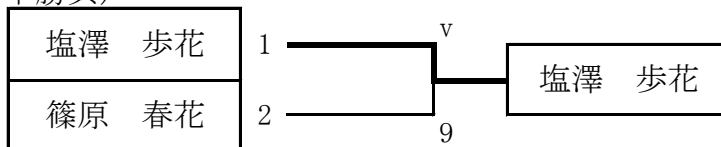

○個人対抗 男子サーブル

1回戦 (5本勝負)

学校名	氏名	No.	1	2	3	4	5	勝数	勝率	突数	被突数	指数	順位
箕輪進修	福島 大和	1	/	v	v	v	4	3	0.75	19	12	7	2
伊那北	池上 瑛世	2	2	/	2	0	0	0	0.00	4	20	-16	5
伊那北	鈴木 太智	3	1	v	/	v	3	2	0.50	14	12	2	3
伊那北	桐生 卓人	4	4	v	0	/	3	1	0.25	12	15	-3	4
箕輪進修	平松 海成	5	v	v	v	v	/	4	1.00	20	10	10	1

エルミ (15本勝負)

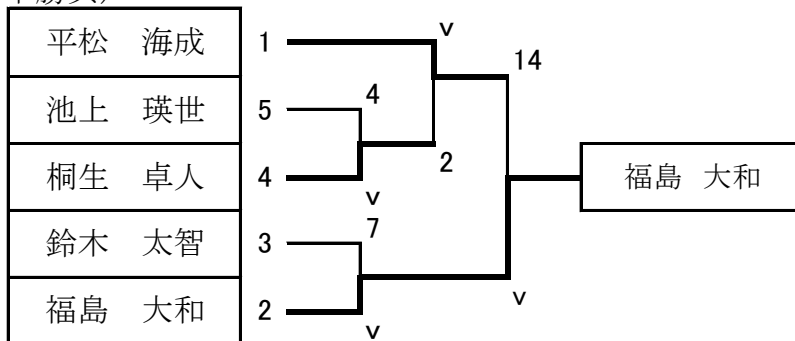

3・4位決定戦

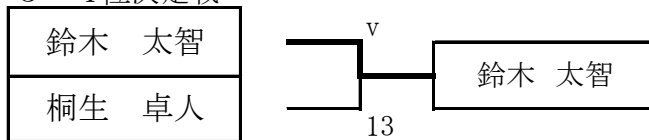

○個人対抗 女子サーブル

1回戦 (5本勝負)

学校名	氏名	No.	1	2	勝数	勝率	突数	被突数	指数	順位
箕輪進修	福島 亜澄	1	/	v	1	1.00	5	3	2	1
伊那北	村松 佐恵	2	3	/	0	0.00	3	5	-2	2

エルミ (15本勝負)

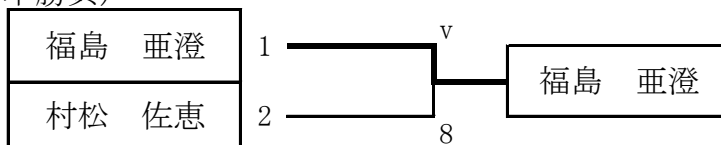

試 合 結 果

男子フルーレ個人

5日 開催

第 1 位	平松 海成	(箕輪進修高校)
第 2 位	根橋 大空	(箕輪進修高校)
第 3 位	鈴木 太智	(伊那北高校)
第 4 位	福島 大和	(箕輪進修高校)

女子フルーレ個人

5日 開催

第 1 位	篠原 春花	(箕輪進修高校)
第 2 位	塩澤 歩花	(箕輪進修高校)
第 3 位	福島 亜澄	(箕輪進修高校)
第 4 位	村松 佐恵	(伊那北高校)

男子エペ個人

6日 開催

第 1 位	根橋 大空	(箕輪進修高校)
第 2 位	宮下 翔多	(伊那北高校)

女子エペ個人

6日 開催

第 1 位	塩澤 歩花	(箕輪進修高校)
第 2 位	篠原 春花	(箕輪進修高校)

男子サーブル個人

6日 開催

第 1 位	福島 大和	(箕輪進修高校)
第 2 位	平松 海成	(箕輪進修高校)
第 3 位	鈴木 太智	(伊那北高校)

女子サーブル個人

6日 開催

第 1 位	福島 亜澄	(箕輪進修高校)
第 2 位	村松 佐恵	(伊那北高校)

男子学校対抗(フルーレ団体)

5日 開催

第 1 位	箕輪進修高校
第 2 位	伊那北高校

女子学校対抗(フルーレ団体)

箕輪進修高校(エントリー校のみ)